

Dell 24 200 Hz monitor
SE2425HG

Dell 27 200 Hz monitor
SE2725HG

Gebruikersgids

Opmerkingen, voorzorgsmaatregelen en waarschuwingen

- ① **OPMERKING:** EEN OPMERKING geeft belangrijke informatie aan die u helpt om uw product beter te gebruiken.
- ⚠ **VOORZORGSMaatregel:** EEN VOORZORGSMaatregel geeft ofwel potentieel gevaar voor de hardware of verlies van gegevens aan en legt uit hoe u het probleem kunt voorkomen.
- ⚠ **WAARSCHUWING:** EEN WAARSCHUWING geeft de mogelijkheid aan van materiële schade, persoonlijk letsel of de dood.

Inhoud

Veiligheidsinstructies	5
Over uw beeldscherm	6
Inhoud van de verpakking	6
Productfunctionaliteiten	7
Compatibiliteit besturingsstelsel	8
Onderdelen en besturingen identificeren	9
Vooraanzicht	9
Achteraanzicht	10
Onderaanzicht	11
Monitorspecificaties	12
Resolutespecificaties	13
Ondersteunde videomodi	13
Vooraf ingestelde weergavemodi	13
Elektrische specificaties	14
Fysieke kenmerken	15
Milieukenmerken	15
Pin-toewijzingen	16
Pintoewijzingen - DisplayPort	16
Pintoewijzingen - HDMI-poort	17
Plug-en-play	18
LCD-monitor kwaliteit en pixelbeleid	18
Ergonomie	19
Behandelen en verplaatsen van uw monitor	20
Onderhoudsinstructies	21
Uw beeldscherm reinigen	21
Het beeldscherm installeren	22
De standaard aansluiten	22
Gebruik van de kanteling	23
Kantelen	23
Kabels organiseren	24
Uw monitor aansluiten	25
Uw monitor beveiligen met het Kensington-slot (optioneel)	26
De beeldscherm-standaard verwijderen	27
VESA-wandbevestiging (optioneel)	27
De monitor bedienen	28
Zet het beeldscherm aan	28
De joystick gebruiken	28
Gebruik van de Menulauncher	29
Gebruik van de navigatietoetsen	31
Gebruik van hoofdmenu	32
OSD-waarschuwingsberichten	42
De maximale resolutie instellen	44

Probleemoplossing	45
Zelftest	45
Ingebouwde diagnostiek	46
Veelvoorkomende problemen	47
Product-specifieke problemen	48
Regelgevende informatie	49
FCC-mededelingen (uitsluitend VS) en andere regelgevende informatie	49
EU-product-database voor energielabel en product-informatieblad	49
Contact opnemen met Dell	50

Veiligheidsinstructies

Gebruik de volgende veiligheidsrichtlijnen om uw beeldscherm te beschermen tegen potentiële schade en om te zorgen voor uw persoonlijke veiligheid. Tenzij anderszins vermeld, gaat iedere procedure in dit document ervan uit dat u de veiligheidsinformatie die bij uw monitor is meegeleverd, hebt gelezen.

OPMERKING: Voordat u het beeldscherm gebruikt, leest u de veiligheidsinformatie die is verstuurd met uw beeldscherm en die staat afgedrukt op het product. Bewaar de documentatie op een veilige plaats voor toekomstige referentie.

WAARSCHUWING: Gebruik van besturingen, aanpassingen of procedures anders dan die gespecificeerd in deze documentatie kan leiden tot blootstelling aan schok, elektrische schok en/of mechanische gevaren.

VOORZORGSMAATREGEL: Het mogelijke langetermijneffect van het luisteren naar audio op hoog volume via de koptelefoon (op een monitor die dit ondersteunt) kan schade aan uw gehoor veroorzaken.

- Plaats het beeldscherm op een stevig oppervlak en ga er voorzichtig mee om.
- Het scherm is fragiel en kan beschadigd raken als het valt of als er met een scherp voorwerp op wordt gedrukt.
- Zorg ervoor dat uw beeldscherm elektrisch beoordeeld is om te functioneren met de AC-stroom die beschikbaar is op uw locatie.
- Houd de monitor op kamertemperatuur. Excessieve koude of warme omstandigheden kunnen een negatief effect hebben op het vloeibare kristal van het display.
- Sluit de voedingskabel van de monitor aan op een wandcontactdoos die in de buurt en toegankelijk is. Zie [Uw monitor aansluiten](#).
- Plaats en gebruik het beeldscherm niet op een nat oppervlak of in de buurt van water.
- Stel de monitor niet bloot aan ernstige trillingen of krachtige schokken. Plaats het beeldscherm bijvoorbeeld niet in de achterbak van een auto.
- Koppel het beeldscherm los wanneer dit gedurende een langere periode niet gebruikt gaat worden.
- Probeer geen enkele afdekking te verwijderen of de binnenzijde van het beeldscherm aan te raken om een elektrische schok te voorkomen.
- Lees deze instructies aandachtig door. Bewaar dit document voor toekomstige referentie. Volg alle waarschuwingen en instructies die op het product staan.
- Bepaalde beeldschermen kunnen worden bevestigd aan de muur met behulp van de VESA-bevestiging die apart wordt verkocht. Zorg ervoor dat u de correcte VESA-specificaties gebruikt zoals vermeld in de sectie muurbevestiging van de gebruikersgids.

Zie voor informatie over veiligheidsinstructies het document *Informatie over veiligheid, milieu en regelgeving (SERI)* dat is meegeleverd met uw monitor.







Over uw beeldscherm

Inhoud van de verpakking

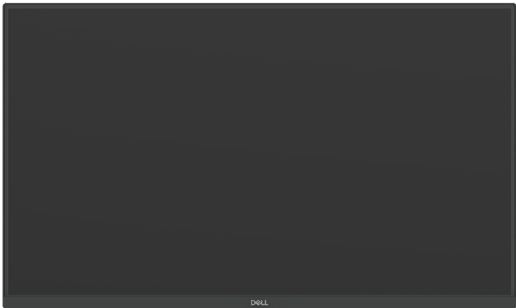
De volgende tabel biedt de lijst met componenten die worden meegeleverd met uw beeldscherm. Neem contact op met Dell als er enig component mocht ontbreken. Zie [Contact opnemen met Dell](#) voor meer informatie.

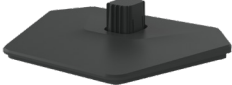
- ① **OPMERKING:** Sommige componenten kunnen optioneel zijn en worden mogelijk niet meegeleverd met uw monitor. Sommige functies zijn mogelijk niet beschikbaar in bepaalde landen.
- ① **OPMERKING:** Om de standaard vanaf een andere bron op te zetten, raadpleegt u de documentatie die bij de standaard wordt geleverd voor instructies.

Tabel 1. Beeldschermcomponenten en beschrijvingen.

Componentafbeelding	Componentbeschrijving
	Monitor
	Stijpkolom standaard
	Basis standaard
	Stroomsnoer (verschilt per land of regio)
	HDMI 2.0-kabel (1,80 m)
	<ul style="list-style-type: none">• QR-kaart• Veiligheid, milieu en regelgevende informatie

Productfunctionaliteiten

De monitor **Dell SE2425HG/SE2725HG** heeft een actieve matrix, Thin-film transistor (TFT), vloeibaarkristalscherm (LCD), LED-achtergrondverlichting en is antistatisch. De monitor heeft de volgende functies:

- **SE2425HG:** 604,7 mm (23,8 in.) actief gebied scherm (diagonaal gemeten).
- **SE2725HG:** 686,0 mm (27,0 in.) actief gebied scherm (diagonaal gemeten).
- **SE2425HG/SE2725HG:** Resolutie 1920 x 1080 (16:9), plus ondersteuning voor volledig scherm bij lagere resoluties.
- Kleurengamma van sRGB 99%.
- Digitale connectiviteit met DisplayPort en HDMI.
- Kantelmogelijkheden.
- Afneembare voet en Video Electronics Standards Association (VESA)-montagegaten van 100 mm voor flexibele montageoplossingen.
- Plug-en-play-geschiktheid indien ondersteund door uw computer.
- Schermweergave (OSD) aanpassingen voor eenvoudige instelling en schermoptimalisatie.
- Verbeterde gamefuncties zoals Timer, Framerate-teller en Donkere stabilisator naast verbeterde gamemodi zoals FPS, MOBA/RTS, SPORTS of RPG, en drie extra gamemodi om uw voorkeuren aan te passen.
- Aan/uit- en OSD-knoppen vergrendelen.
- Sleuf beveiligingsslot.
- $\leq 0,3$ W in Uit-modus.
- De monitor ondersteunt AMD FreeSync Premium voor een soepele, scheurvrije game-ervaring. Hij is ook voorzien van VRR (variabele verversingssnelheid) om hogere framerate's te bereiken en het scheuren van het scherm in games te verminderen.
- De monitor heeft een eigen verversingssnelheid van 200 Hz en een responstijd van 1 ms, voor snelle, responsieve gameplay met minimale inputvertraging en heldere beelden.
- Optimaliseer het oogcomfort met een flikkervrij scherm en een functie voor laag-blauw-licht om de schadelijke uitstoot van blauw licht te minimaliseren.
- De monitor maakt gebruik van Flikkervrije technologie, die zichtbare flikkering elimineert, een comfortabele kijkervaring biedt en vermoeidheid en oogvermoeidheid voorkomt.
- Deze monitor gebruikt een laag blauwlicht-paneel. Wanneer de monitor wordt gereset naar de fabrieksinstellingen of standaardinstellingen, voldoet deze aan de hardware laag-blauw-licht-certificering categorie 3 van TÜV Rheinland.

Blauwlichtverhouding:

De verhouding van licht in het bereik van 415 nm-455 nm vergeleken met 400 nm-500 nm is minder dan 50%.

Tabel 2. Blauwlichtverhouding.

Categorie	Blauwlichtverhouding
1	$\leq 20\%$
2	$20\% < R \leq 35\%$
3	$35\% < R \leq 50\%$

- Vermindert het niveau van gevaarlijk blauw licht dat door het scherm wordt uitgestraald om het kijken comfortabeler te maken voor uw ogen zonder de kleurnauwkeurigheid te vervormen.

⚠ WAARSCHUWING: De mogelijke langetermijneffecten van blauwlichtemissie van de monitor kunnen schade aan de ogen veroorzaken, waaronder maar niet beperkt tot oogvermoeidheid en digitale oogvermoeidheid. De ComfortView Plus-functie is ontworpen om de hoeveelheid blauw licht die door de monitor wordt uitgezonden te verminderen en zo het oogcomfort te optimaliseren.

Compatibiliteit besturingssysteem

- Windows 10 en later*
- macOS 12* en macOS 13*

*De compatibiliteit van het besturingssysteem op Dell- en Alienware-monitoren kan variëren op basis van factoren zoals:

- Specifieke release-datum(s) wanneer systeemversies, patches of updates beschikbaar zijn.
- Specifieke release-datum(s) wanneer de merken Dell en Alienware-beeldschermen firmware, softwaretoepassing of driver-updates beschikbaar zijn op de Dell support website.

Onderdelen en besturingen identificeren

Voorraanzicht

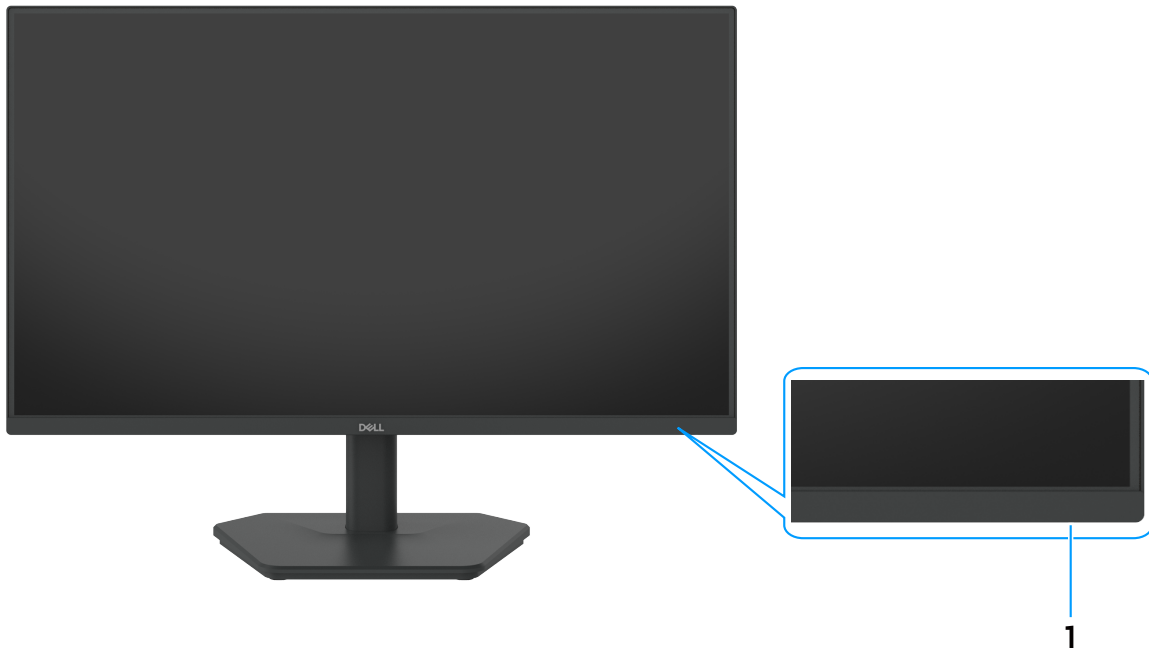

Afbeelding 1. Voorraanzicht

Tabel 3. Componenten en beschrijvingen.

Label	Omschrijving	Functie
1	Aan/uit-knop (met LED-indicator)	Een continu wit licht geeft aan dat de monitor is ingeschakeld en functioneert. Een knipperend wit lampje geeft aan dat de monitor in Standbymodus staat.

Achteraanzicht

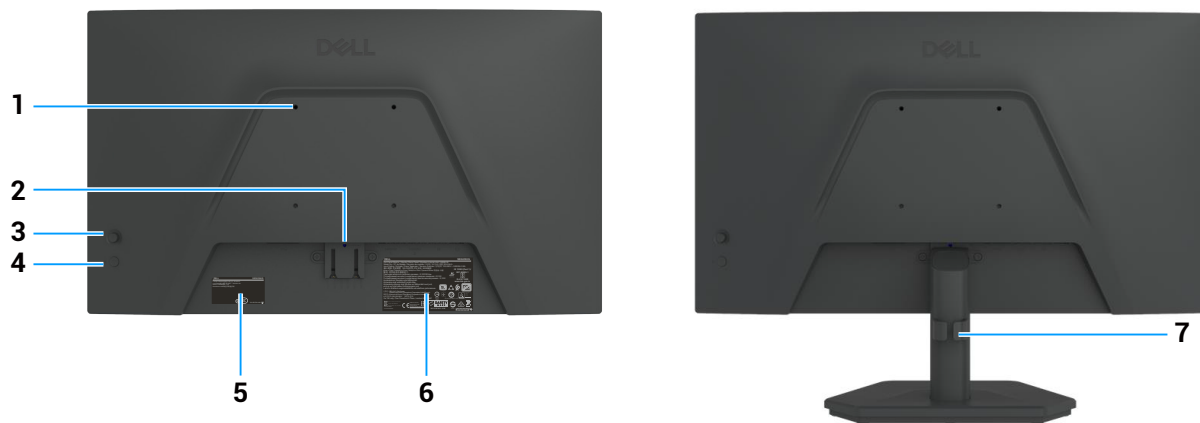

Afbeelding 2. Achteraanzicht

Tabel 4. Componenten en beschrijvingen.

Label	Omschrijving	Functie
1	VESA-montage 4 gaten (100 mm x 100 mm) - achter de bijgevoegde VESA-afdekking	Bevestig de monitor aan de muur met een VESA-compatibele muurbevestigingskit.
2	Knop standaard-vrijgave	Laat de standaard van de monitor los.
3	Joystick	Gebruik het om het OSD-menu te bedienen. Zie voor meer informatie De monitor bedienen.
4	Stroomknop	De monitor aan- of uitschakelen.
5	Regelgevend label (inclusief MyDell QR-code, serienummer en service-taglabel)	Raadpleeg dit label als u contact moet opnemen met Dell voor technische ondersteuning. De servicetag is een unieke alfanumerieke identificatie waarmee technici van Dell-service de specificaties van uw monitor kunnen identificeren en toegang krijgen tot de garantiegegevens.
6	Label met wettelijke informatie	Toont de wettelijke goedkeuringen.
7	Kabelbevestigingsclip	Wordt gebruikt om kabels te ordenen door ze door de sleuf te steken.

Onderaanzicht

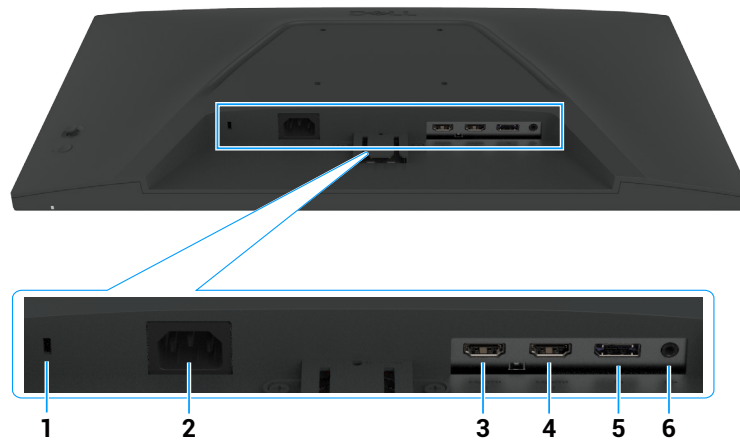

Afbeelding 3. Onderaanzicht

Tabel 5. Componenten en beschrijvingen.

Label	Omschrijving	Functie
1	Beveiligingsslot (gebaseerd op Kensington-beveiligingsslot)	Beveilig de monitor met een veiligheidskabelslot (apart verkrijgbaar).
2	Voedingsconnector	Sluit de voedingskabel aan.
3, 4	HDMI 2.1-poort (2)	Sluit uw computer aan met de HDMI-kabel.
5	DisplayPort 1.4-poort	Sluit uw computer aan met de DisplayPort-kabel.
6	Audiokoptelefoon-uitgangspoort	Sluit externe hoofdtelefoons aan.

Monitorspecificaties

Tabel 6. Beeldschermspecificaties.

Specificatie	SE2425HG	SE2725HG
Schermtipe	Actieve matrix-TFT LCD	Actieve matrix-TFT LCD
Paneeltechnologie	In-Plane Switching-technologie (IPS)	In-Plane Switching-technologie (IPS)
Beeldverhouding	16:9	16:9
Bekijkbare afbeeldingsafmetingen		
Diagonaal	604,7 mm (23,8 in.)	686,0 mm (27,0 in.)
Actief gebied		
Horizontaal	527,04 mm (20,75 in.)	597,89 mm (23,54 in.)
Verticaal	296,46 mm (11,67 in.)	336,31 mm (13,24 in.)
Gebied	156246,28 mm ² (242,18 in. ²)	201076,91 mm ² (311,67 in. ²)
Pixelgrootte		
Horizontaal	0,2745 mm	0,3114 mm
Verticaal	0,2745 mm	0,3114 mm
Pixel per inch (PPI)	93	82
Kijkhoek		
Horizontaal	178° (standaard)	178° (standaard)
Verticaal	178° (standaard)	178° (standaard)
Helderheid	300 cd/m ² (typisch)	300 cd/m ² (typisch)
Contrastratio	1000:1 (typisch)	1000:1 (typisch)
Beeldschermcoating	Antiweerspiegeling met harde coating 3H	Antiweerspiegeling met harde coating 3H
Achtergrondverlichting	LED Edgelight System	LED Edgelight System
Responstijd (Grijs-naar-grijs)	Snelle modus: 5 ms GTG Supersnelle modus: 3 ms GTG Extreme modus: 1 ms GTG	Snelle modus: 5 ms GTG Supersnelle modus: 3 ms GTG Extreme modus: 1 ms GTG
Kleurdiepte	16,7 miljoen kleuren	16,7 miljoen kleuren
Kleurengamma	sRGB 99% (CIE 1931) (typisch)	sRGB 99% (CIE 1931) (typisch)
Connectiviteit	<ul style="list-style-type: none"> • 1 x DisplayPort 1.4-poort (ondersteunt tot FHD 1920 x 1080, 200 Hz, HDR) • 2 x HDMI-poorten (ondersteunt tot FHD 1920 x 1080 200Hz, VRR, HDR zoals gespecificeerd in HDMI 2.1)* • 1 x koptelefoon-uitgang (3,5 mm aansluiting) 	<ul style="list-style-type: none"> • 1 x DisplayPort 1.4-poort (ondersteunt tot FHD 1920 x 1080, 200 Hz, HDR) • 2 x HDMI-poorten (ondersteunt tot FHD 1920 x 1080 200Hz, VRR, HDR zoals gespecificeerd in HDMI 2.1)* • 1 x koptelefoon-uitgang (3,5 mm aansluiting)
Randbreedte (rand van monitor tot actief gebied)		
Boven	5,90 mm (0,23 in.)	6,50 mm (0,26 in.)
Links/rechts	5,90 mm (0,23 in.)	6,50 mm (0,26 in.)
Onderkant	14,69 mm (0,58 in.)	14,69 mm (0,58 in.)
Aanpasbaarheid		
Hoogte verstelbare standaard	N.v.t.	N.v.t.
Kantelen	-5° tot 21°	-5° tot 21°
Kabelbeheer	Ja	Ja
Veiligheid	Sleuf veiligheidsslot (kabelslot wordt apart verkocht)	Sleuf veiligheidsslot (kabelslot wordt apart verkocht)

* Ondersteunt niet de optionele HDMI 2.1-functies, waaronder HDMI Ethernet Channel (HEC), Audio Return Channel (ARC), standaard voor 3D-indelingen en -resoluties, standaard voor 4K digitale bioscoopresolutie, Enhanced Audio Return Channel (eARC), Quick Media Switching (QMS), Quick Frame Transport (QFT), Auto Low Latency Mode (ALLM), Display Stream Compression (DSC) en Source-Based Tone Mapping (SBTM).

Resolutiespecificaties

Tabel 7. Resolutiespecificaties.

Model	SE2425HG/SE2725HG
Horizontale frequentie	<ul style="list-style-type: none"> • DisplayPort 1.4: 30 kHz tot 238 kHz (automatisch) • HDMI: 30 kHz tot 238 kHz (automatisch)
Verticale verversingssnelheid	<ul style="list-style-type: none"> • DisplayPort 1.4: 48 Hz tot 120 Hz (automatisch) • HDMI: 48 Hz tot 120 Hz (automatisch)
Standaard ingestelde resolutie	<ul style="list-style-type: none"> • DisplayPort 1.4: 1920 x 1080 bij 60 Hz (automatisch) • HDMI: 1920 x 1080 bij 60 Hz (automatisch)
Maximale vooraf ingestelde resolutie	<ul style="list-style-type: none"> • DisplayPort 1.4: 1920 x 1080 bij 200 Hz • HDMI: 1920 x 1080 bij 200 Hz

Ondersteunde videomodi

Tabel 8. Ondersteunde videomodi.

Model	SE2425HG/SE2725HG
Videoweergavemogelijkheden (HDMI, DisplayPort-modus en alternatieve modus)	480p bij 60 Hz 576p bij 50 Hz 720p bij 50 Hz 720p bij 60 Hz 1080p bij 50 Hz 1080p bij 60 Hz 1080p bij 120 Hz

Vooraf ingestelde weergavemodi

Tabel 9. Vooringestelde schermmodi (SE2425HG/SE2725HG).

Weergavemodus	Horizontale frequentie (kHz)	Verticale frequentie (Hz)	Pixelklok (MHz)	Sync-polariteit (horizontaal/verticaal)
VGA, 720 x 400	31,47	70,08	28,32	-/+
VGA, 640 x 480	31,47	59,94	25,18	-/-
VGA, 640 x 480	37,50	75,00	31,50	-/-
SVGA, 800 x 600	37,88	60,32	40,00	+/+
SVGA, 800 x 600	46,88	75,00	49,50	+/+
XGA, 1024 x 768	48,36	60,00	65,00	-/-
XGA, 1024 x 768	60,02	75,03	78,75	+/+
SXGA, 1152 x 864	67,50	75,00	108,00	+/+
SXGA, 1280 x 800	49,31	59,91	71,00	-/+
SXGA, 1280 x 1024	64,00	60,02	108,00	+/+
SXGA, 1280 x 1024	79,98	75,03	135,00	+/+
WSXGA+, 1680 x 1050	65,29	59,95	146,25	-/+
FHD, 1920 x 1080	67,50	60,00	148,50	-/+
FHD, 1920 x 1080	135,00	120,00	297,00	-/+
FHD, 1920 x 1080	186,45	165,00	387,81	+/-
FHD, 1920 x 1080	238,00	200,00	495,00	+/-

Elektrische specificaties

Tabel 10. Elektrische specificaties.

Specificatie	SE2425HG	SE2725HG
Video-ingangssignalen	<ul style="list-style-type: none"> • Digitaal videosignaal voor elke differentiële lijn bij 100 Ω impedantie • Ondersteuning voor DisplayPort/HDMI-signaalinvoer 	
Ingangsspanning/frequentie/stroom	100 VAC tot 240 VAC/50 Hz of 60 Hz \pm 3 Hz/0,8 A (maximum)	
Inkomende stroom	<ul style="list-style-type: none"> • 120 V: 30 A (maximum) • 240 V: 60 A (maximum) • De inschakelstroom wordt gemeten bij een omgevingstemperatuur van 0 °C (koude start). 	
Stroomverbruik	0,3 W (off-modus) ¹ 0,5 W (Stand-bymodus) ¹ 15,6 W (Aan-modus) ¹ 38 W (maximum) ² 12,86 W (P_{on}) ³ 40,68 kWh (TEC) ³	0,3 W (off-modus) ¹ 0,5 W (Stand-bymodus) ¹ 17,3 W (Aan-modus) ¹ 40 W (maximum) ² 14,96 W (P_{on}) ³ 47,12 kWh (TEC) ³

¹ Zoals gedefinieerd in EU 2019/2021 en EU 2019/2013.

² Maximale helderheid- en contrastinstelling.

³ P_{on} : Stroomverbruik van Aan-modus zoals gedefinieerd in de Energy Star 8.0-versie.

TEC: Totaal energieverbruik in kWh zoals gedefinieerd in Energy Star 8.0-versie.

Dit document is uitsluitend voor informatieve doeleinden en reflecteert laboratoriumprestaties. Uw product kan anders presteren, afhankelijk van de software, componenten en randapparatuur die u hebt besteld, en er bestaat geen verplichting om dergelijke informatie bij te werken. Dienovereenkomstig dient de klant niet te vertrouwen op deze informatie bij het nemen van beslissingen omtrent elektrische toleranties of anderszins. Er wordt geen garantie met betrekking tot nauwkeurigheid of compleetheid uitgedrukt of bedoeld.

Fysieke kenmerken

Tabel 11. Fysieke kenmerken.

Specificatie	SE2425HG	SE2725HG
Type signaalkabel:	• HDMI 2.0-kabel (1,80 m)	
<p>i OPMERKING: Dell-monitoren zijn ontworpen om optimaal te functioneren met de videokabels die zijn meegeleverd bij uw monitor. Omdat Dell geen controle heeft over de verschillende kabellieferanciers in de markt, het type materiaal, de connector en het proces die worden gebruikt om deze kabels te fabriceren, garandeert Dell de videoprestatie van kabels die niet bij uw Dell beeldscherm geleverd zijn niet.</p>		
Afmetingen (met standaard)		
Hoogte	412,30 mm (16,23 in.)	452,82 mm (17,83 in.)
Breedte	538,84 mm (21,21 in.)	610,88 mm (24,05 in.)
Diepte	188,00 mm (7,40 in.)	188,00 mm (7,40 in.)
Afmetingen (zonder standaard)		
Hoogte	317,05 mm (12,48 in.)	357,51 mm (14,08 in.)
Breedte	538,84 mm (21,21 in.)	610,88 mm (24,05 in.)
Diepte	47,20 mm (1,86 in.)	47,20 mm (1,86 in.)
Afmetingen standaard		
Hoogte	176,15 mm (6,94 in.)	176,15 mm (6,94 in.)
Breedte	250,42 mm (9,86 in.)	250,42 mm (9,86 in.)
Diepte	188,00 mm (7,40 in.)	188,00 mm (7,40 in.)
Basis	250,42 mm x 188,00 mm (9,86 in. x 7,40 in.)	250,42 mm x 188,00 mm (9,86 in. x 7,40 in.)
Gewicht		
Gewicht met verpakking	4,53 kg (9,99 lb)	5,28 kg (11,64 lb)
Gewicht met standaardassemblage en kabels	3,19 kg (7,03 lb)	3,72 kg (8,20 lb)
Gewicht zonder standaardassemblage (voor wandmontage of VESA-montage-overwegingen, geen kabels)	2,62 kg (5,78 lb)	3,15 kg (6,94 lb)
Gewicht van standaardassemblage	0,33 kg (0,73 lb)	0,33 kg (0,73 lb)

Milieukenmerken

Tabel 12. Milieukenmerken.

Specificatie	SE2425HG	SE2725HG
Temperatuur		
In werking	0 °C tot 40 °C (32 °F tot 104 °F)	
Niet in werking: Opslag/transport	-20 °C tot 60 °C (-4 °F tot 140 °F)	
Luchtvochtigheid		
In werking	10% tot 80% (niet-condenserend)	
Niet in werking: Opslag/transport	5% tot 90% (niet-condenserend)	
Hoogte		
In werking (maximaal)	5.000 m (16.404 ft)	
Niet in werking (maximaal)	12.192 m (40.000 ft)	
Thermische dissipatie	129,66 BTU/uur (maximum) 53,23 BTU/uur (Aan-modus)	136,48 BTU/uur (maximum) 59,03 BTU/uur (Aan-modus)
Conforme normen	<ul style="list-style-type: none"> • Voldoet aan RoHS. • BFR/PVC-arme monitor (de printplaten zijn gemaakt van BFR/PVC-vrije laminaten). • Arseenvrij glas en kwikvrij alleen voor het paneel. 	

Pin-toewijzingen

Pintoewijzingen - DisplayPort

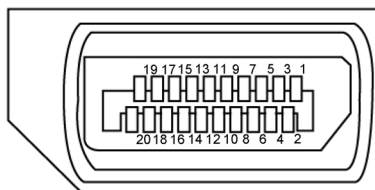

Afbeelding 4. DisplayPort

Tabel 13. DisplayPort.

Pincode	Signaaltoewijzing
1	ML3(n)
2	GND
3	ML3(p)
4	ML2(n)
5	GND
6	ML2(p)
7	ML1(n)
8	GND
9	ML1(p)
10	ML0(n)
11	GND
12	ML0(p)
13	CONFIG1
14	CONFIG2
15	AUX CH (p)
16	GND
17	AUX CH (n)
18	Hot Plug-detectie
19	Terug
20	DP_PWR

Pintoewijzingen - HDMI-poort

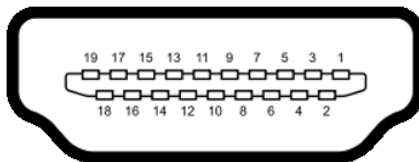

Afbeelding 5. HDMI-poort

Tabel 14. HDMI-poort

Pincode	Signaaltoewijzing
1	TMDS DATA 2+
2	TMDS DATA 2 SHIELD
3	TMDS DATA 2-
4	TMDS DATA 1+
5	TMDS DATA 1 SHIELD
6	TMDS DATA 1-
7	TMDS DATA 0+
8	TMDS DATA 0 SHIELD
9	TMDS DATA 0-
10	TMDS CLOCK+
11	TMDS CLOCK SHIELD
12	TMDS CLOCK-
13	CEC
14	Gereserveerd (N.C. op apparaat)
15	DDC CLOCK (SCL)
16	DDC DATA (SDA)
17	DDC/CEC aarding
18	+5 V POWER
19	HOT PLUG-DETECTIE

Plug-en-play

U kunt de monitor aansluiten op elke Plug-en-play-compatibele computer. De monitor levert de computer automatisch zijn Uitgebreide schermidentificatiegegevens (EDID) met behulp van Kanaalweergavegegevens (DDC)-protocollen zodat de computer zichzelf kan configureren en de beeldscherminstellingen kan optimaliseren. De meeste monitorinstallaties zijn automatisch; u kunt naar wens verschillende instellingen kiezen. Zie [De monitor bedienen](#) voor meer informatie over het wijzigen van de monitorinstellingen.

LCD-monitor kwaliteit en pixelbeleid

Tijdens het fabricageproces van de LCD-monitor is het niet ongevoel dat één of meer pixels vast komen te zitten in een onveranderde staat, die moeilijk te zien zijn en de beeldschermkwaliteit of bruikbaarheid niet beïnvloeden. Voor meer informatie over het kwaliteit- en pixelbeleid van Dell-monitoren, zie [Pixelrichtlijnen Dell-schermen](#) op [Dell-ondersteuningswebsite](#).

Ergonomie

△ **VOORZORGSMAATREGEL: Onjuist of langdurig gebruik van een toetsenbord kan tot letsel leiden.**

△ **VOORZORGSMAATREGEL: Het bekijken van het beeldscherm gedurende langere tijdperiodes kan leiden tot oogbelasting.**

Houd u aan de volgende richtlijnen voor comfort en efficiëntie wanneer u uw computer-werkstation opstelt en gebruikt:

- Plaats uw computer zo dat het beeldscherm en toetsenbord direct voor u staan terwijl u werkt. Er zijn speciale planken commercieel leverbaar om u te helpen uw toetsenbord correct te plaatsen.
- Om het risico op oogbelasting en pijn in nek, arm, rug of schouder te verminderen als gevolg van het langdurige gebruik van de monitor, raden wij u aan:
 1. De afstand tot het scherm tussen 20 inch en 28 inch (50-70 cm) van uw ogen in te stellen.
 2. Regelmatig te knipperen om uw ogen te bevochtigen of uw ogen nat te maken met water na langdurig gebruik van het beeldscherm.
 3. Iedere twee uur regelmatige en frequente pauzes te nemen gedurende 20 minuten.
 4. Kijk weg van uw monitor en richt uw blik tijdens de pauzes minstens 20 seconden op een voorwerp dat zich op 20 voet afstand (ongeveer 6 meter) bevindt.
 5. Voer strekoefeningen uit om de spanning in de nek, armen, rug en schouders tijdens de pauzes te verlichten.
- Zorg ervoor dat het monitorscherm op ooghoogte of iets lager is wanneer u voor de monitor zit.
- De hellingshoek van het beeldscherm, het contrast en de helderheidsinstellingen aan te passen.
- De omgevingsverlichting rondom u (zoals overhead verlichting, bureaulampen en de gordijnen of jaloezieën voor nabij gelegen ramen) aan te passen om reflecties en waas op het beeldscherm te minimaliseren.
- Een stoel te gebruiken die een goede ondersteuning voor de onderrug biedt.
- Uw voorarmen horizontaal te houden met uw polsen in een neutrale, comfortabele stand terwijl u het toetsenbord of de muis gebruikt.
- Altijd ruimte te laten om uw handen te laten rusten wanneer u het toetsenbord of de muis gebruikt.
- Uw bovenarmen natuurlijk te laten rusten aan beide zijden.
- Ervoor te zorgen dat uw voeten plat op de vloer rusten.
- Zorg er wanneer u zit voor dat het gewicht van uw benen op uw voeten rust en niet op het voorste gedeelte van uw stoel. Pas de hoogte van uw stoel aan of gebruik indien nodig een voetensteun om een juiste houding te behouden.
- Varieer uw werkzaamheden. Probeer uw werk zo te organiseren dat u niet gedurende langere tijdperiodes hoeft te zitten en werken. Probeer op regelmatige intervallen te staan of op te staan en rond te lopen.
- Houd het gebied onder uw bureau vrij van obstructies en kabels of stroomsnoeren die comfortabel zitten kunnen verhinderen en een potentieel struikelgevaar vormen.

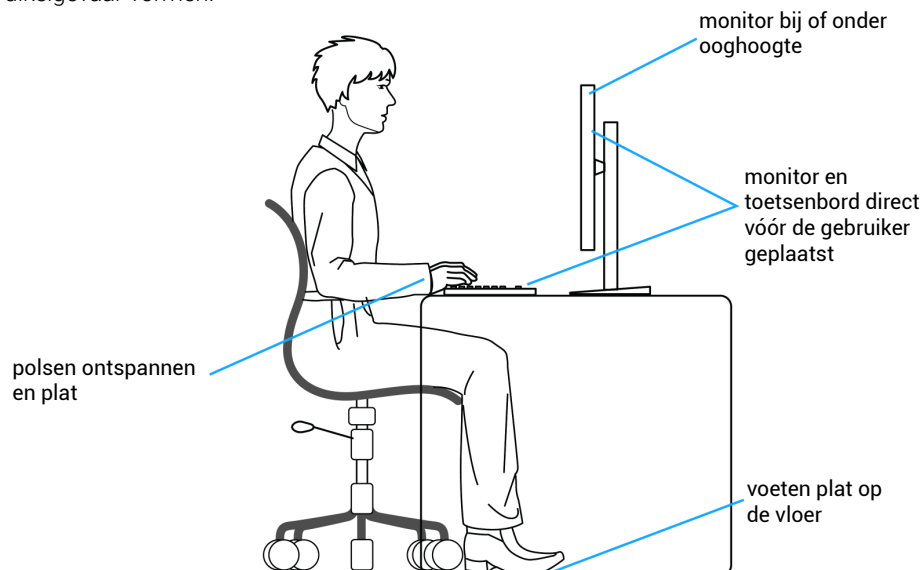

Afbeelding 6. Ergonomie of comfort en efficiëntie

Behandelen en verplaatsen van uw monitor

Om ervoor te zorgen dat het beeldscherm veilig wordt behandeld wanneer u dit optilt of verplaatst, volgt u de richtlijnen die hieronder staan vermeld:

- Voordat u het beeldscherm verplaatst of optilt, zet u de computer en het beeldscherm uit.
- Ontkoppel alle kabels van het beeldscherm.
- Plaats het beeldscherm in de originele doos met de originele verpakkingsmaterialen.
- Houd de onderste rand en de zijkant van het beeldscherm stevig vast zonder excessieve druk uit te oefenen wanneer u het beeldscherm optilt of verplaatst.

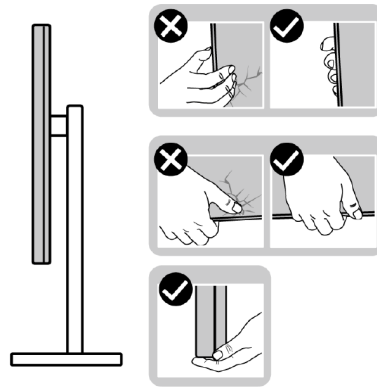

Afbeelding 7. Het beeldscherm verplaatsen of optillen

- Wanneer u de monitor optilt of verplaatst, zorgt u ervoor dat het scherm van u af is gericht en drukt u niet op het weergavegebied om krassen of schade te voorkomen.

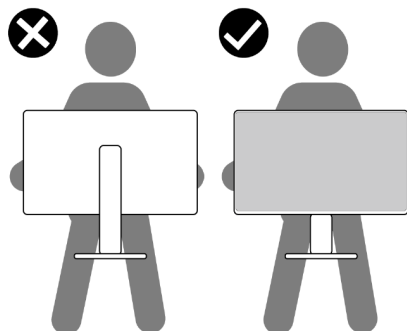

Afbeelding 8. Zorg ervoor dat het scherm van u af is gericht

- Wanneer u het beeldscherm vervoert, vermijdt u iedere plotseling schok of vibratie eraan.
- Wanneer u het beeldscherm optilt of verplaatst, draait u het beeldscherm niet ondersteboven terwijl u de basis of stijpkolom van de standaard vasthoudt. Dit kan leiden tot schade door een ongeluk met het beeldscherm of persoonlijk letsel veroorzaken.

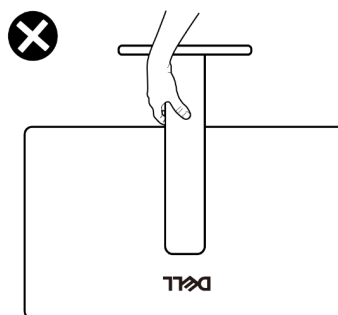

Afbeelding 9. Draai het beeldscherm niet ondersteboven

Onderhoudsinstructies

Uw beeldscherm reinigen

⚠ WAARSCHUWING: Voordat u het beeldscherm reinigt, haalt u het stroomsnoer uit het stopcontact.

⚠ VOORZORGSMAATREGEL: Lees en volg de [Veiligheidsinstructies](#) voordat u de monitor schoonmaakt.

Het is het beste om de instructies in de onderstaande lijst te volgen wanneer u uw beeldscherm uitpakt, reinigt of behandelt:

- Gebruik een schone doek die licht bevochtigd is met water om de standaardassemblage, het scherm en het chassis van uw Dell-beeldscherm te reinigen. Gebruik indien beschikbaar schermreiniging-tissue of vloeistof die geschikt is om Dell-beeldschermen te reinigen.
- Na het reinigen van het oppervlak van de tafel zorgt u ervoor dat deze grondig droog is en vrij van enig vocht of reinigingsmiddel voordat u uw Dell-beeldscherm erop plaatst.
- ⚠ VOORZORGSMAATREGEL:** Gebruik geen reinigingsmiddelen of andere chemicaliën zoals benzeen, thinner, ammonia, schurende reinigingsmiddelen, alcohol of perslucht.
- ⚠ WAARSCHUWING:** Spuit de reinigingsvloeistof of zelfs water niet direct op het oppervlak van de monitor. Als u dit doet, kunnen vloeistoffen zich ophopen aan de onderzijde van het beeldschermpaneel en de elektronica corroderen, wat resulteert in permanente schade. Breng in plaats daarvan de reinigingsvloeistof aan op een zachte doek en reinig vervolgens het beeldscherm.
- ⚠ VOORZORGSMAATREGEL:** Het gebruik van chemicaliën voor het reinigen kan wijzigingen in het aanzicht van het beeldscherm veroorzaken, zoals vervagende kleuren, melkachtige film op het beeldscherm, deformatie, ongelijke donkere schaduw en schilferen van het schermgebied.
- i OPMERKING:** Beschadiging van de monitor als gevolg van onjuiste reinigingsmethoden en het gebruik van benzeen, verdunner, ammoniak, schuurmiddelen, alcohol, perslucht, reinigingsmiddelen van welke aard dan ook zal resulteren in Schade veroorzaakt door de klant (Customer-Induced Damage, CID). CID wordt niet gedekt onder de standaard Dell-garantie.
- Als u wit poeder ziet wanneer u uw monitor uitpakt, veeg dit er dan af met een schone, droge doek.
- Behandel uw beeldscherm zorgvuldig omdat een donkerder gekleurd beeldscherm gekrast kan raken en witte schuursporen kan vertonen, meer dan een lichter gekleurd beeldscherm.
- Om te helpen de beste beeldkwaliteit op uw beeldscherm te behouden gebruikt u een dynamisch wijzigende screensaver en zet u uw beeldscherm uit wanneer dit niet in gebruik is.

Het beeldscherm installeren

De standaard aansluiten

- ① **OPMERKING:** De standaard is niet bevestigd wanneer de monitor vanuit de fabriek wordt verzonden.
- ① **OPMERKING:** De volgende instructies zijn uitsluitend van toepassing voor de standaard die is verzonden met uw beeldscherm. Als u een standaard bevestigt die u van een andere bron hebt gekocht, volgt u de installatie-instructies die zijn meegeleverd met die standaard.

De monitorstandaard aansluiten:

1. Plaats de standaard van de monitorvoet op een stabiel tafelblad.
2. Schuif de behuizing van de monitorstandaard in de juiste richting omlaag op de basis standaard tot deze op zijn plaats klikt.

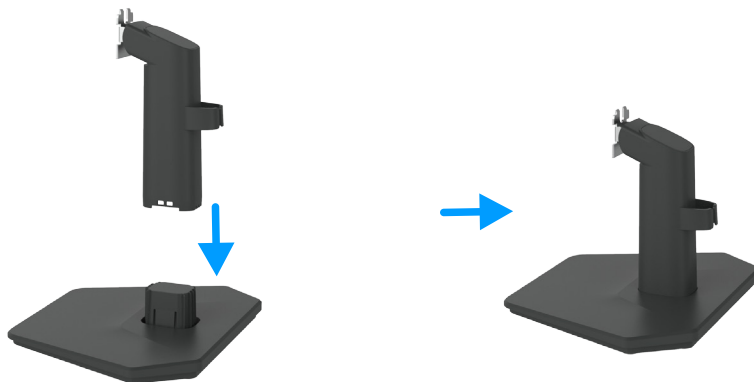

Afbeelding 10. De standaard assembleren

3. Plaats de monitor op een zachte doek of kussen nabij de rand van het bureau.
4. Lijn de beugel van de standaardmontagebeugel uit met de groef van de monitor.
5. Steek de beugel in de richting van de monitor totdat deze vastklikt.

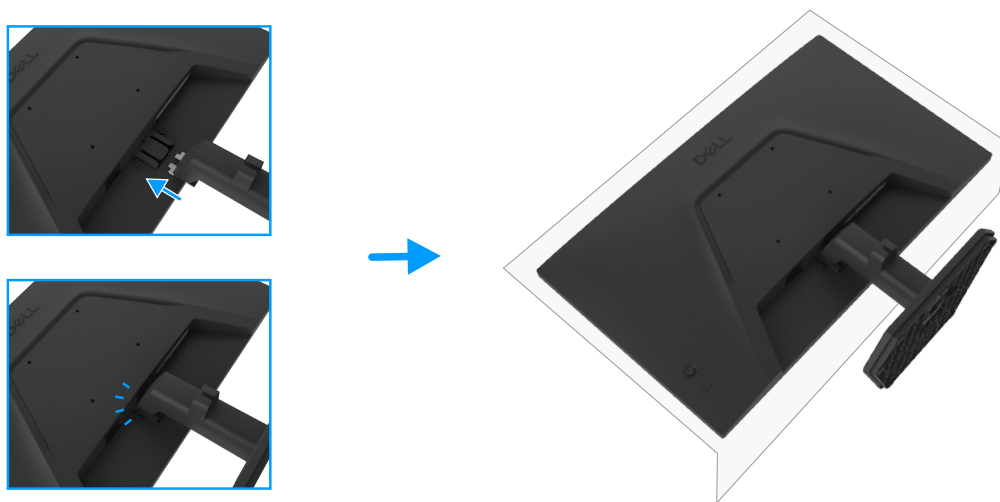

Afbeelding 11. De standaard bevestigen

Gebruik van de kanteling

- ① **OPMERKING:** De volgende instructies zijn uitsluitend van toepassing voor de standaard die is verzonden met uw beeldscherm. Als u een standaard bevestigt die u van een andere bron hebt gekocht, volgt u de installatie-instructies die zijn meegeleverd met die standaard.

Kantelen

Met de standaard die aan de monitor is bevestigd, kunt u de monitor kantelen en zwenken voor de meest comfortabele kijkhoek.

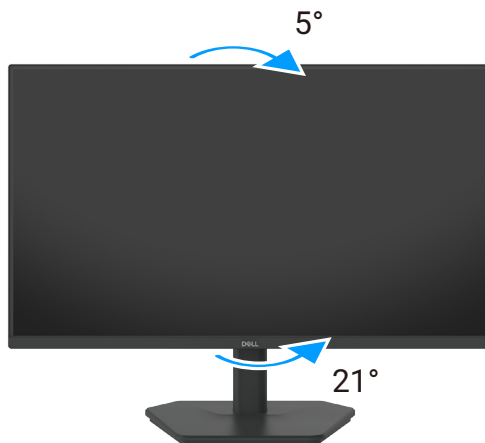

Afbeelding 12. Aanpassing kantelen

- ① **OPMERKING:** De standaard is losgemaakt wanneer de monitor vanuit de fabriek wordt verzonden.

Kabels organiseren



Afbeelding 13. Kabels organiseren

Wanneer u de benodigde kabels aansluit, leidt u de kabels door de sleuf voor kabelbeheer. Voor meer informatie, zie [Uw monitor aansluiten](#).

Als uw kabel uw computer niet kan bereiken, kunt u de kabel rechtstreeks op de computer aansluiten zonder deze door de sleuf in de monitorstandaard te leiden.

Uw monitor aansluiten

⚠ WAARSCHUWING: Voordat u met een van de procedures in dit hoofdstuk begint, volgt u de [Veiligheidsinstructies](#).

⚠ WAARSCHUWING: Zorg er voor uw veiligheid voor dat het geaarde stopcontact waarin u de voedingskabel stopt toegankelijk is voor de bediener en zich zo dicht mogelijk bij de apparatuur bevindt. Om de apparatuur van de stroom te schakelen haalt u het stroomsnoer uit het stopcontact door de stekker stevig vast te pakken. Trek nooit aan het snoer.

ⓘ OPMERKING: Dell-monitoren zijn ontworpen om optimaal te werken met de door Dell meegeleverde kabels in de doos. Dell geeft geen garantie voor de videokwaliteit en prestaties als er niet-Dell-kabels worden gebruikt.

ⓘ OPMERKING: Leid de kabels door de kabelbeheersleuf voordat u ze aansluit.

ⓘ OPMERKING: Sluit niet alle kabels tegelijk aan op de computer.

ⓘ OPMERKING: De afbeeldingen zijn alleen voor illustratiedoeleinden. De verschijning van de computer kan variëren.

De monitor aansluiten op de computer:

1. Zet de computer uit en haal het stroomsnoer uit het stopcontact.
 2. Sluit de HDMI/DisplayPort-kabel van uw monitor aan op de computer.
 3. Zet uw beeldscherm aan.
 4. Selecteer de juiste ingangsbron in het OSD-menu op uw monitor en schakel vervolgens uw computer in.
- ⓘ OPMERKING:** De standaardinstelling van de SE2425HG/SE2725HG is DisplayPort 1.4. Een DisplayPort 1.1 grafische kaart wordt mogelijk niet normaal weergegeven. Verwijs naar [Productspecifieke problemen – Geen beeld bij gebruik van DP-verbinding met de pc](#) om de standaardinstelling te wijzigen.

De HDMI-kabel aansluiten (optioneel)



Afbeelding 14. De HDMI-kabel aansluiten

De DisplayPort-kabel aansluiten



Afbeelding 15. De DisplayPort-kabel aansluiten

Uw monitor beveiligen met het Kensington-slot (optioneel)

De sleuf voor het veiligheidsslot bevindt zich aan de onderkant van de monitor (zie [Sleuf voor veiligheidsslot](#)). Bevestig uw beeldscherm aan een tafel met behulp van het Kensington-veiligheidsslot.

Zie voor meer informatie over het gebruik van het Kensington-slot (apart verkocht) de documentatie die is meegeleverd bij het slot.

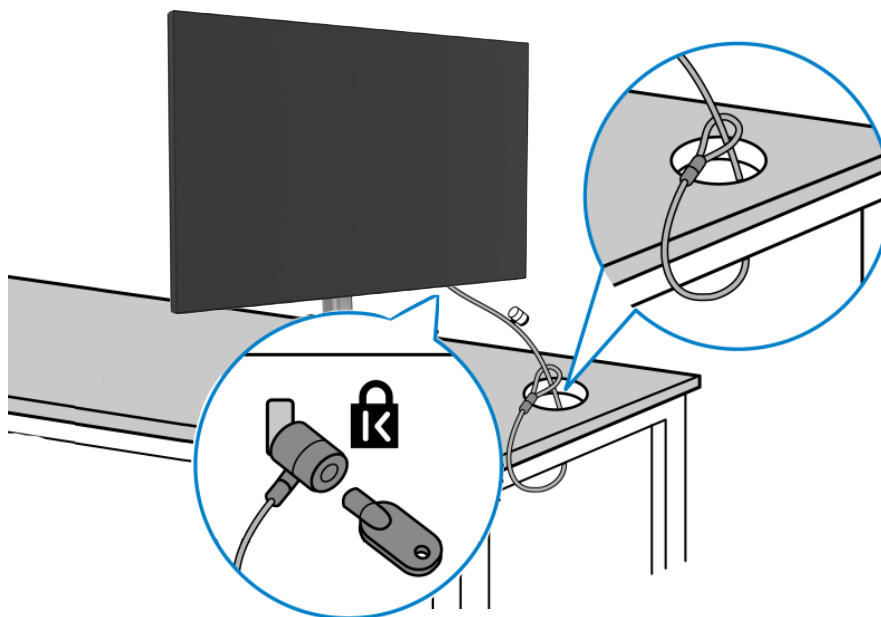

Afbeelding 16. Kensington-slot gebruiken

OPMERKING: De afbeelding is uitsluitend bedoeld ter illustratie. Het aanzien van het slot kan verschillen.

De beeldscherm-standaard verwijderen

△ **VOORZORGSMAATREGEL:** Om krassen op het LCD-scherm te voorkomen wanneer u de standaard verwijdert, zorgt u ervoor dat de monitor op een zachte ondergrond wordt geplaatst en behandelt u deze voorzichtig.

ⓘ **OPMERKING:** De volgende stappen zijn specifiek voor het verwijderen van de standaard die is meegeleverd bij uw monitor. Als u een standaard verwijdert die is gekocht van een andere bron, volgt u de installatie-instructies die zijn meegeleverd bij die standaard.

De standaard verwijderen:

1. Plaats de monitor op een zachte doek op het bureau.
2. Gebruik een lange, dunne schroevendraaier om de ontgrendelknop in te drukken.
3. Terwijl u de vrijgave-knop ingedrukt houdt, trekt u de standaard van het beeldscherm.

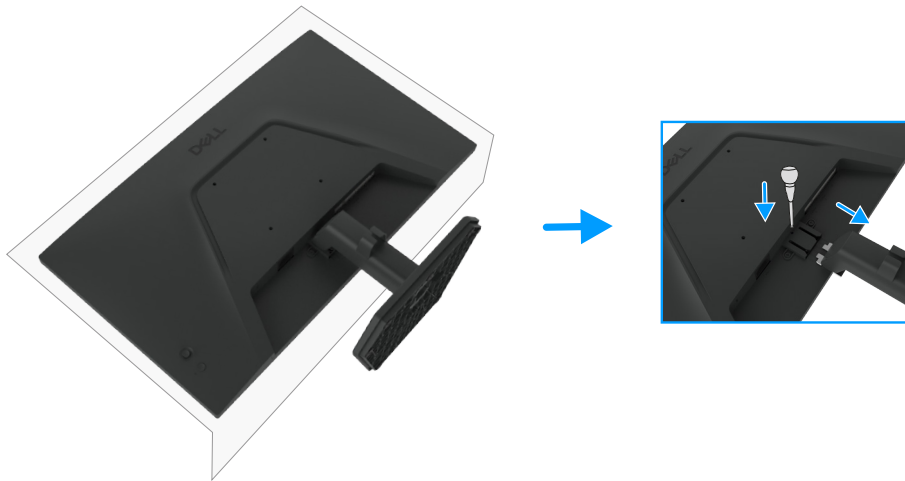

Afbeelding 17. De beeldscherm-standaard verwijderen

VESA-wandbevestiging (optioneel)

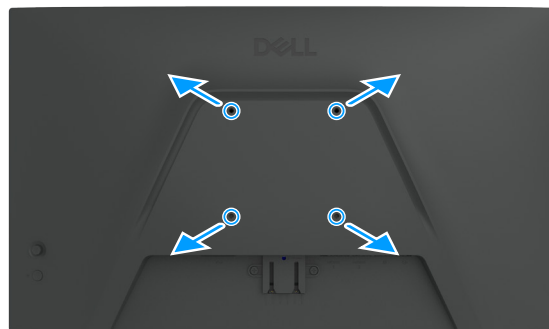

Afbeelding 18. VESA-wandbevestiging (optioneel)

ⓘ **OPMERKING:** Gebruik M4x10 mm schroeven om de monitor aan te sluiten op de wandbevestigingskit.

Zie de instructies die zijn meegeleverd bij de VESA-compatibele wandmontagekit.

1. Plaats de monitor op een zachte doek of kussen op een stabiele, vlakke tafel.
2. Verwijder de standaard (Zie [De monitorstandaard verwijderen](#)).
3. Gebruik een kruiskopschroevendraaier om de vier schroeven te verwijderen waarmee het plastic deksel vastzit.
4. Bevestig de montagebeugel uit de wandbevestigingskit aan de monitor.
5. Bevestig de monitor aan de wand. Raadpleeg voor meer informatie de documentatie die bij de wandmontagekit wordt geleverd.

ⓘ **OPMERKING:** Voor gebruik alleen met UL-, CSA- of GS-gelabelde wandmontagebeugel met een minimaal gewicht of draagvermogen van 10,48 kg (23,12 lb) (SE2425HG) / 12,60 kg (27,76 lb) (SE2725HG).

De monitor bedienen

Zet het beeldscherm aan

Druk op de Aan/uit-knop om de monitor in te schakelen.



Afbeelding 19. Zet de monitor aan

De joystick gebruiken





Afbeelding 20. De joystick gebruiken

Doe het volgende om de OSD-aanpassingen te wijzigen met de joystick aan de achterkant van de monitor:

1. Druk op de joystick om het OSD-menu Menulauncher te openen.
2. Beweeg de joystick omhoog/omlaag/links/rechts om tussen de opties van het OSD-menu te schakelen.

Funcies van de joystick

Tabel 15. Funcies van de joystick.

Functie	Omschrijving
	Druk op de joystick om het OSD-menu Menulauncher te openen.
	Voor navigatie naar rechts en naar links.
	Voor navigatie omhoog en omlaag.

Gebruik van de Menulauncher

Druk op de joystick om het OSD-menu Menulauncher te openen.

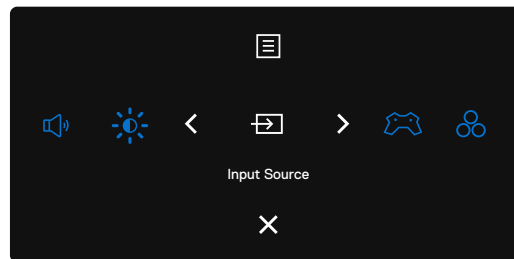







Afbeelding 21. Menulauncher

- Beweeg de joystick **Omhoog** om het **Hoofdmenu** te openen.
- Beweeg de joystick naar **Links** of **Rechts** om de gewenste **Sneltoetsen** te selecteren.
- Beweeg de joystick **Omlaag** naar **Uitgang**.

Informatie Menulauncher

In de volgende tabel worden de pictogrammen van de Menulauncher beschreven:

Tabel 16. Beschrijving Menulauncher.

Menulauncher-pictogram	Omschrijving
 Hoofdmenu	Opent de schermweergave (OSD). Zie Gebruik van hoofdmenu .
 Volume (Sneltoets 1)	Voor directe toegang tot de Volume -schuifregelaars.
 Spelverbeteringsmodus (Sneltoets 2)	Stelt de spelverbeteringsmodus in.
 Ingangsbron (Sneltoets 3)	Stelt de ingangsbron in.
 Helderheid/Contrast (Sneltoets 4)	Om direct toegang te krijgen tot de Helderheid/Contrast -schuifregelaars.
 Vooraf ingestelde modi (Sneltoets 5)	Hiermee kunt u kiezen uit een lijst met Vooringestelde kleurenmodi .
 Verlaten	Sluit het OSD-hoofdmenu af.

Gebruik van de navigatietoetsen



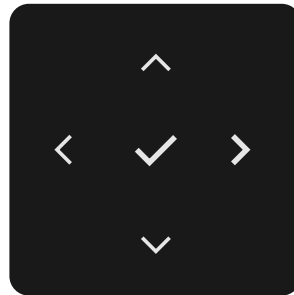

Wanneer het OSD-hoofdmenu actief is, beweegt u de joystick om de instellingen te configureren, volgens de navigatietoetsen die onder het OSD worden weergegeven.

OPMERKING: Om het huidige menu-item te verlaten en terug te keren naar het vorige menu, beweegt u de joystick naar links totdat u het menu verlaat.



Afbeelding 22. Navigatietoetsen

Tabel 17. Beschrijving navigatietoetsen.



Voorpaneel	Omschrijving
1  Omhoog  Omlaag	Gebruik de navigatietoetsen Omhoog (verhogen) en Omlaag (verlagen) om items in het OSD-menu aan te passen.
2  Links	Gebruik de navigatietoets Links om terug te gaan naar het vorige menu.
3  Rechts	Gebruik de navigatietoets Rechts om uw selectie te bevestigen.
4  OK	Druk op de joystick om uw selectie te bevestigen.

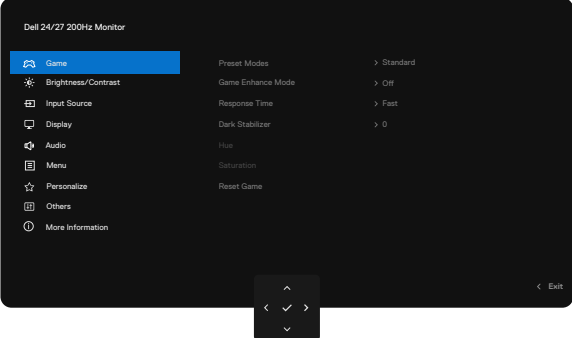
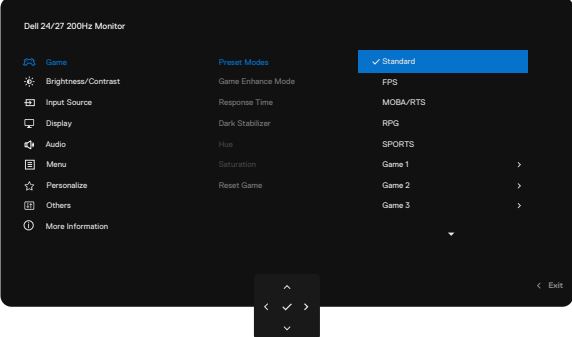

Gebruik van hoofdmenu

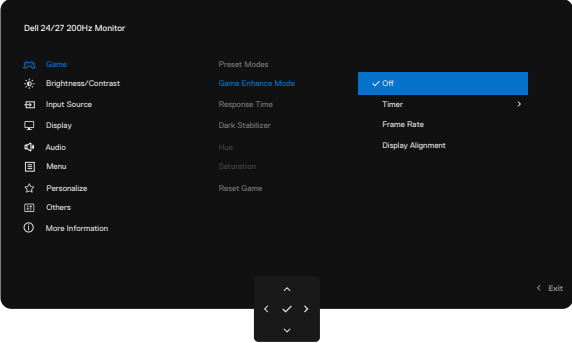
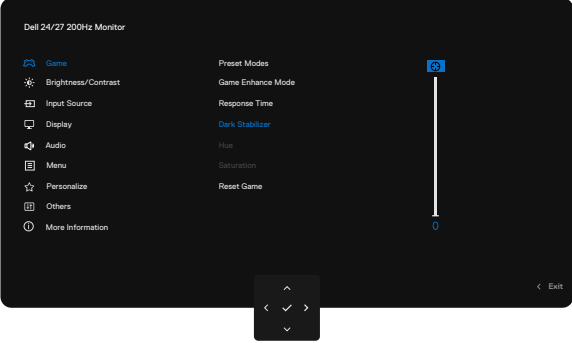

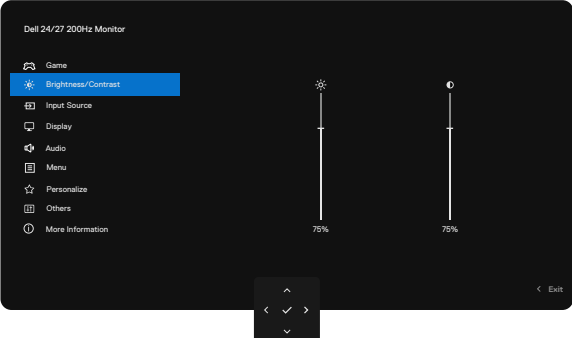
Tabel 18. Beschrijving Hoofdmenu.

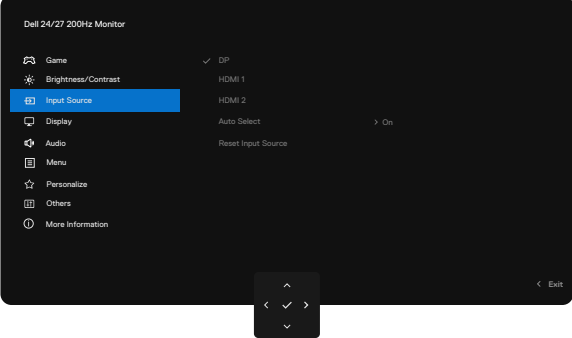
Pictogram	Menu en submenu's	Omschrijving
	Game (Spel)	<p>Gebruik dit menu om uw visuele gameplay-ervaring te personaliseren.</p> 
	Preset Modes (Vooraf ingestelde modi)	<p>Hiermee kunt u kiezen uit een lijst van vooraf ingestelde kleurmodi.</p>  <ul style="list-style-type: none"> • Standaard: Laadt de standaard kleurinstelling van de monitor. Dit is de standaard vooraf ingestelde modus. • FPS: Laadt kleurinstellingen die ideaal zijn voor first-person shooter (FPS)-games. • MOBA/RTS: Laadt kleurinstellingen die ideaal zijn voor Multiplayer Online Battle Arena (MOBA) en Real-time strategie (RTS) spellen. • RPG: Laadt kleurinstellingen ideaal voor Role-Playing Games (RPG). • SPORTS: Laadt kleurinstellingen die ideaal zijn voor sportgames. • Spel 1/Spel 2/Spel 3: Hiermee kun je de instellingen van respons tijd, versterking, offset, tint, verzadiging en donkere stabilisator aanpassen aan uw gamebehoeften. • Warm: Toont kleuren bij lagere kleurtemperaturen. Het scherm ziet er warmer uit met een rode/gele tint. • Koel: Presenteert kleuren bij hogere kleurtemperaturen. Het scherm verschijnt koeler met een blauwe tint. • sRGB: Laadt kleurinstellingen die ideaal zijn voor de sRGB-kleurruimte. • Kleur aanpassen: Hiermee kunt u de kleurinstellingen handmatig aanpassen. Gebruik de joystickknop om versterking, offset, tint, en verzadiging aan te passen om uw eigen vooraf ingestelde kleurmodi te maken.

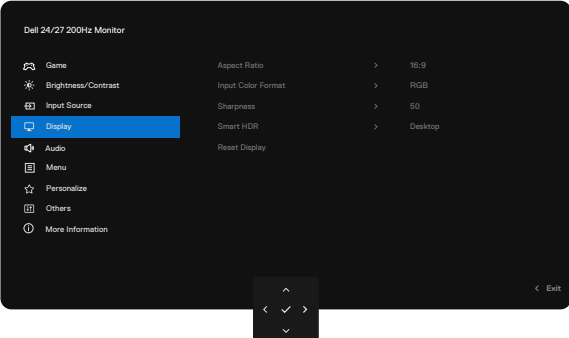
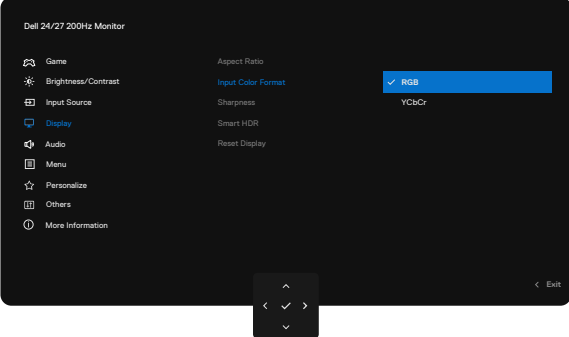
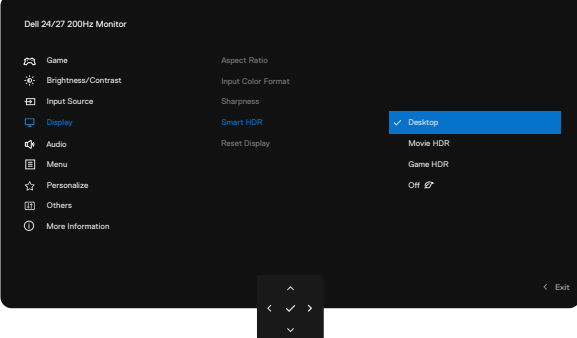

Pictogram	Menu en submenu's	Omschrijving
	Game Enhance Mode (Spelverbeteringsmodus)	 <ul style="list-style-type: none"> • Uit: Schakelt alle functies onder spelverbeteringsmodus uit. • Timer: Schakelt de timer in of uit in de linkerbovenhoek van het scherm. De timer toont de verstreken tijd sinds het spel begint. Selecteer een optie uit de lijst met tijdsintervallen om u op de hoogte te houden van de resterende tijd. • Framerate: Om de huidige frames per seconde weer te geven tijdens het spelen van games. Hoe hoger het tempo, hoe vloeiender de beweging lijkt. • Uitlijning weergave: Helpt de juiste uitlijning van video-inhoud op meerdere schermen te waarborgen.
	Response Time (Responstijd)	<p>Hiermee kunt u de responstijd instellen op Snel, Supersnel of Extreem.</p>
	Dark Stabilizer (Donkere stabilisator)	<p>Deze functie verbetert de zichtbaarheid in donkere spelscenario's. Hoe hoger de waarde (tussen 0 en 3), hoe beter de zichtbaarheid in de donkere gebieden van het weergavebeeld.</p> 
	Hue (Tint)	<p>Deze functie verschuift de kleur van het videobeeld naar groen of paars. Dit wordt gebruikt om de gewenste huidtint aan te passen.</p> <p>Gebruik de joystick om de tint aan te passen van 0 tot 100.</p> <p>Beweeg de joystick omhoog om de groene tint van het videobeeld te verhogen.</p> <p>Beweeg de joystick omlaag om de paarse tint van het videobeeld te verhogen.</p> <p>OPMERKING: Tintaanpassing is alleen beschikbaar in de modus FPS, MOBA/RTS, RPG of SPORTS.</p>
	Saturation (Verzadiging)	<p>Deze functie past de kleurverzadiging van het videobeeld aan.</p> <p>Gebruik de joystick om de verzadiging van 0 tot 100 in te stellen.</p> <p>Beweeg de joystick omhoog om het videobeeld kleurrijker te maken.</p> <p>Beweeg de joystick omlaag om de monochrome weergave van het videobeeld te vergroten.</p> <p>OPMERKING: Aanpassing van de verzadiging is alleen beschikbaar in de vooraf ingestelde modus FPS, MOBA/RTS, SPORTS of RPG.</p>
	Reset Game (Spel resetten)	<p>Stelt alle instellingen onder het Spel-menu terug naar de fabrieksinstellingen.</p>

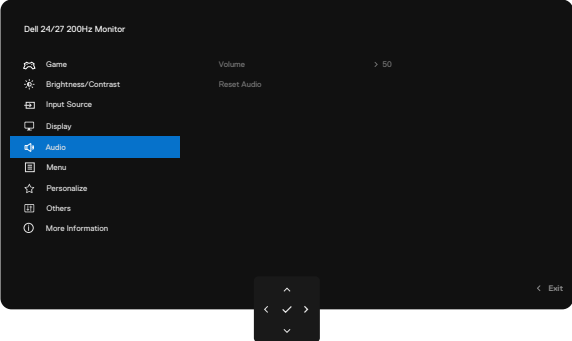
Pictogram	Menu en submenu's	Omschrijving
	Brightness/Contrast (Helderheid/contrast)	Past de helderheid en het contrast van het display aan. 
	Brightness (Helderheid)	Past de luminantie van de achtergrondverlichting aan (Bereik: 0 - 100). Beweeg de joystick Omhoog om de helderheid te verhogen. Beweeg de joystick Omlaag om de helderheid te verlagen.
	Contrast	Pas eerst Helderheid aan en pas daarna Contrast alleen aan als verdere aanpassing nodig is. Beweeg de joystick Omhoog om het contrast te verhogen en Beweeg de joystick Omlaag om het contrast te verlagen (Bereik: 0 - 100). De functie Contrast past de mate van verschil aan tussen donker en licht op de monitor.
	Input Source (Ingangsbron)	Selecteert tussen verschillende video-ingangen die zijn aangesloten op uw monitor. 
	DP	Selecteer DP -input wanneer u de DP (DisplayPort) connector gebruikt. Druk op de Joystick om de selectie te bevestigen.
	HDMI 1	Selecteer de HDMI 1 of HDMI 2 -ingang wanneer u de HDMI-connector gebruikt. Druk op de Joystick om de selectie te bevestigen.
	HDMI 2	
	Auto Select (Automatisch selecteren)	Hiermee kunt u scannen naar beschikbare invoerbronnen. Druk op de joystick om deze functie te selecteren.
Reset Input Source (Reset ingangsbron)	Zet alle instellingen onder het menu ingangsbron terug naar de fabrieksinstellingen. Druk op de joystick om deze functie te selecteren.	

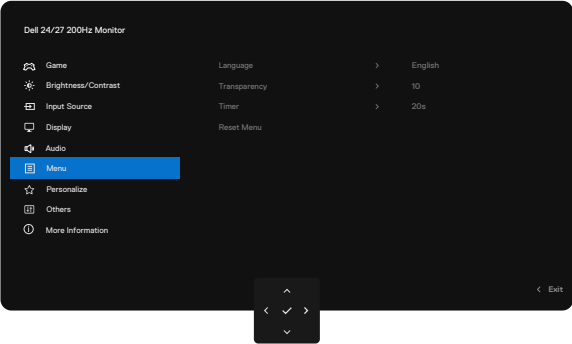
Pictogram	Menu en submenu's	Omschrijving
	Display (Weergave)	<p>Gebruik het menu weergave om het beeld aan te passen.</p> 
	Aspect Ratio (Beeldverhouding)	<p>Pas de beeldverhouding aan naar 16:9, Automatisch Formaat Wijzigen, of 4:3.</p>
	Input Color Format (Kleurformaat invoer)	<p>Hiermee kunt u de video-ingangsmodus instellen op:</p> <ul style="list-style-type: none"> • RGB: Selecteer deze optie als uw monitor is aangesloten op een computer of mediaspeler die RGB-uitvoer ondersteunt. • YCbCr: Selecteer deze optie als uw mediaspeler alleen YCbCr-uitvoer ondersteunt. 
	Sharpness (Scherpte)	<p>Maakt de afbeelding scherper of zachter. Beweeg de joystick Omhoog en Omlaag om de scherpte aan te passen van 0 tot 100.</p>
	Smart HDR	 <p>Druk op de joystick om deze functies te selecteren.</p> <p>Bureaublad: Dit is de standaardmodus. Deze modus is meer geschikt voor algemeen gebruik van de monitor met een desktop computer.</p> <p>Movie HDR: Gebruik deze modus tijdens het afspelen van HDR-video om de contrastverhouding, helderheid en het kleurenpalet uit te breiden. De videokwaliteit komt overeen met levensechte beelden.</p> <p>Game HDR: Gebruik deze modus bij het spelen van games die HDR ondersteunen om de contrastverhouding, helderheid en het kleurenpalet uit te breiden. Het maakt de game-ervaring realistischer, zoals bedoeld door game-ontwikkelaars.</p> <p>Uit: Schakelt de smart HDR-functie uit.</p> <p> OPMERKING: HDR moet zowel op de monitor als op de computer zijn ingeschakeld om HDR-weergave-inhoud te activeren.</p>
	Reset Display (Weergave resetten)	<p>Zet alle instellingen onder het weergave-menu terug naar de fabrieksinstellingen. Druk op de joystick om deze functie te selecteren.</p>

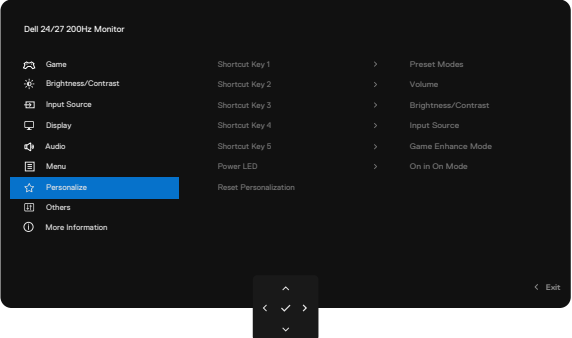
Pictogram	Menu en submenu's	Omschrijving
	Audio	
	Volume	<p>Hiermee kunt u het volumeniveau van de koptelefoonuitgang instellen. Gebruik de joystick om het volumeniveau aan te passen van 0 tot 100.</p>
	Reset Audio (Audio resetten)	<p>Zet alle instellingen onder het menu Audio terug naar de fabrieksinstellingen.</p>
	Menu	<p>Selecteer deze optie om de instellingen van de schermweergave (OSD) aan te passen, zoals de talen van de schermweergave (OSD), de tijd dat het menu op het scherm blijft, enzovoort.</p> 
	Language (Taal)	<p>Stelt de OSD-weergave in op een van de acht talen. (Engels, Spaans, Frans, Duits, Braziliaans Portugees, Russisch, Vereenvoudigd Chinees of Japans).</p>
	Transparency (Transparantie)	<p>Selecteer deze optie om de menutransparantie te wijzigen door de joystick omhoog of omlaag te bewegen (bereik: 0-100).</p>
	Timer	<p>Wachttijd schermweergave: Stelt de duur in dat de schermweergave (OSD) actief blijft nadat u op een knop hebt gedrukt. Beweeg de joystick om de schuifregelaar in stappen van 1 seconde aan te passen, van 5 tot 60 seconden.</p>
	Reset Menu (Menu resetten)	<p>Hiermee worden alle instellingen onder het Menu resetten teruggezet naar de fabrieksinstellingen. Druk op de joystick om deze functie te selecteren.</p>

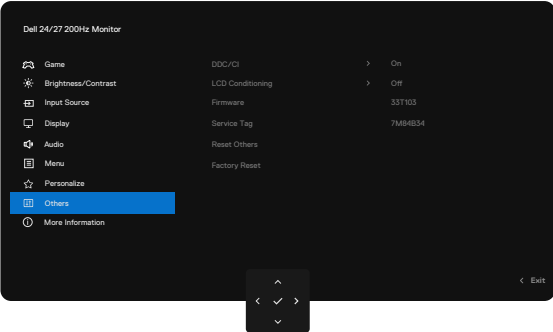
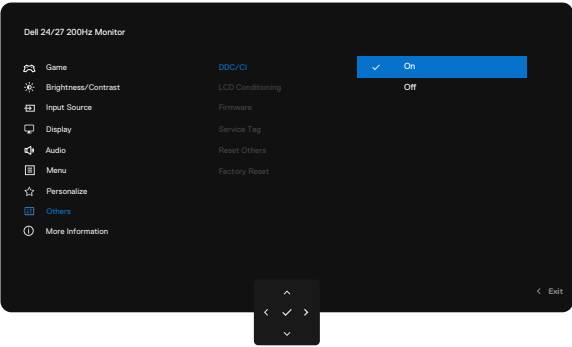
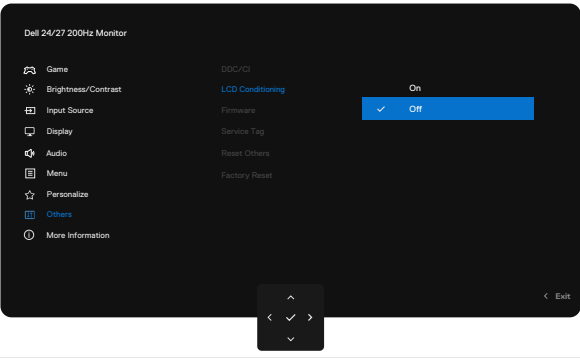
Pictogram	Menu en submenu's	Omschrijving
	Personalize (Personaliseren)	
	Shortcut key 1 (Sneltoets 1)	<p>Kies uit Alle modi weergeven, Standaard, FPS, MOBA/RTS, RPG, SPORTS, Spel 1, Spel 2, Spel 3, Warm, Koel, sRGB of Kleur aanpassen ingesteld als sneltoets.</p>
	Shortcut key 2 (Sneltoets 2)	
	Shortcut key 3 (Sneltoets 3)	
	Shortcut key 4 (Sneltoets 4)	
	Shortcut key 5 (Sneltoets 5)	
	Power LED (Aan/uit-LED)	<p>Hiermee kunt u Aan in Aan-modus of Uit in Aan-modus selecteren om de LED-indicator in te stellen om energie te besparen.</p>
	Reset Personalization (Personalisatie resetten)	<p>Zet alle instellingen onder het Personalisatie-menu terug naar de vooraf ingestelde fabriekswaarden. Druk op de joystick om deze functie te selecteren.</p>

Pictogram	Menu en submenu's	Omschrijving
	Others (Overige)	<p>Selecteer deze optie om de OSD-instellingen aan te passen, zoals DDC/CI, LCD-conditionering, enzovoort.</p> 
	DDC/CI	<p>DDC/CI (Beeldschermgegevenskanaal/commando-interface) maakt het mogelijk om de monitorparameters (helderheid, kleurbalans, enz.) in te stellen via de software op uw computer. U kunt deze functie uitschakelen door Uit te selecteren. Schakel deze functie in voor de beste gebruikerservaring en optimale prestaties van uw monitor.</p> 
	LCD Conditioning (LCD-conditionering)	<p>Helpt kleine gevallen van beeldretentie te verminderen. Afhankelijk van de mate van beeldretentie kan het programma enige tijd nodig hebben om te draaien. U kunt deze functie inschakelen door Aan te selecteren.</p> 
	Firmware	<p>Geeft de firmwareversie van uw monitor weer.</p>
	Service Tag (Servicetag)	<p>Geeft de servicetag van uw monitor weer. De servicetag is een unieke alfanumerieke identificatiecode waarmee Dell de productspecificaties kan identificeren en toegang kan krijgen tot garantie-informatie.</p> <p> OPMERKING: De servicetag is ook afgedrukt op een label aan de achterkant van de cover.</p>
	Reset Others (Andere resetten)	<p>Zet alle instellingen onder het menu Andere terug naar de fabrieksinstellingen. Druk op de joystick om deze functie te selecteren.</p>
	Factory Reset (Fabrieksreset)	<p>Herstelt alle vooraf ingestelde waarden naar de fabrieksinstellingen.</p>

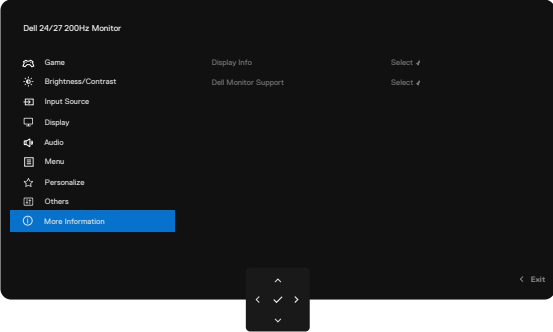
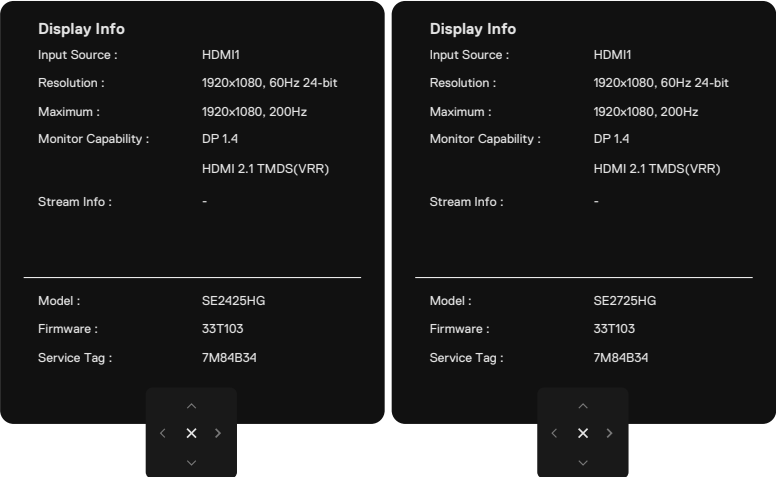
Pictogram	Menu en submenu's	Omschrijving
	More Information (Meer informatie)	
	Display Info (Weergave-informatie)	<p>Geeft de huidige instellingen van de monitor weer. Druk op de joystick om deze functie te selecteren.</p> 
	Dell Monitor Support (Dell-monitorondersteuning)	<p>U kunt de QR-code scannen voor Dell-monitorondersteuning.</p>

Gebruik de joystick om de knop(pen) te vergrendelen

1. Houd de linker richting van de joystick vier seconden ingedrukt, er verschijnt een menu op het scherm.

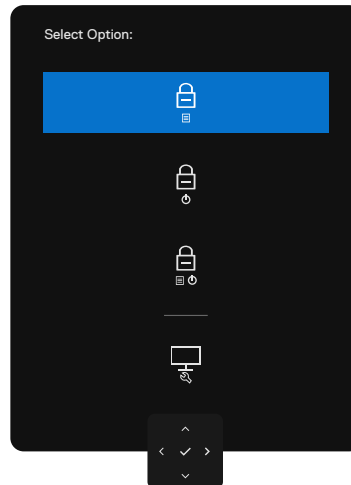

Afbeelding 23. Menuknoppen vergrendelen

2. Selecteer een van de volgende opties:

Tabel 19. Vergrendel menuknoppen.

Opties	Omschrijving
1  Menuknop vergrendelen	Gebruik deze optie om de OSD-menu functie te vergrendelen.
2  Aan/uit-knop vergrendeling	Gebruik deze optie om de Aan/uit-knop te vergrendelen. Dit voorkomt dat de gebruiker de monitor kan uitschakelen met de aan/uit-knop.
3  Menu- en aan/uit-knopvergrendeling	Gebruik deze optie om het OSD-menu en de aan/uit-knop te vergrendelen om de monitor uit te schakelen.
4  Ingebouwde diagnostiek	Gebruik deze optie om de ingebouwde diagnostiek uit te voeren, zie Ingebouwde diagnostiek .

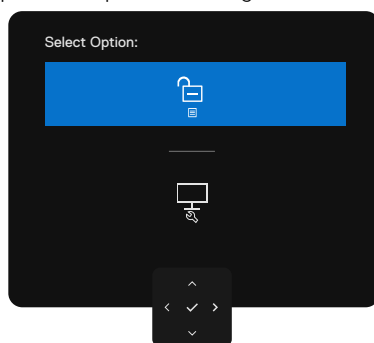

Gebruik de joystick om de knop(pen) te ontgrendelen

Druk vier seconden op de linker richting navigatie van de joystick totdat er een menu op het scherm verschijnt. De volgende tabel beschrijft de opties om de bedieningsknoppen op het voorpaneel te ontgrendelen.



Afbeelding 24. Menu ontgrendelen

Tabel 20. Menu ontgrendelen.

Opties	Omschrijving
1  Menuknop ontgrendelen	Gebruik deze optie om de OSD-menufunctie te ontgrendelen.
2  Aan/uit-knop ontgrendelen	Gebruik deze optie om de aan/uit-knop te ontgrendelen om de monitor uit te schakelen.
3  Menu- en aan/uit-knop ontgrendelen	Gebruik deze optie om het OSD-menu te ontgrendelen en de aan/uit-knop te gebruiken om de monitor uit te schakelen.

OSD-waarschuwingsberichten

Wanneer de monitor een bepaalde resolutiemodus niet ondersteunt, kunt u het volgende bericht zien:

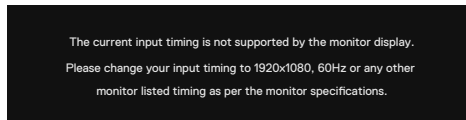

Afbeelding 25. Ondersteunt een bepaalde resolutiemodus niet

Dit betekent dat de monitor niet kan synchroniseren met het signaal dat hij ontvangt van de computer. Zie [Monitorspecificaties](#) voor de horizontale en verticale frequentiebereiken die door deze monitor worden ondersteund. De aanbevolen modus is **1920 x 1080**.

U kunt het volgende bericht zien voordat de functie DDC/CI wordt uitgeschakeld:

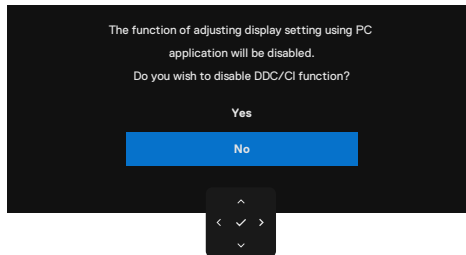

Afbeelding 26. DDC/CI-waarschuwingsbericht

Wanneer de monitor overgaat naar de **Stand-bymodus**, verschijnt het volgende bericht:

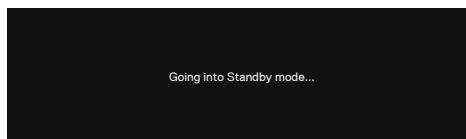

Afbeelding 27. Waarschuwingsbericht Stand-bymodus

Activeer de computer en wek de monitor om toegang te krijgen tot het **OSD**.

Als u op een andere knop dan de Aan/uit-knop drukt, verschijnt het volgende bericht, afhankelijk van de geselecteerde invoer:

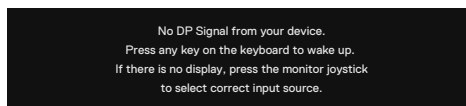

Afbeelding 28. Waarschuwingsbericht - wakker worden

Als de monitor op twee of meer poorten is aangesloten, zal de monitor, wanneer de **Autotomatische** ingangsbron is geselecteerd, overschakelen naar de volgende poort met signaal.



Afbeelding 29. Automatisch ingangsbron selecteren

Als u het **Helderheid**-niveau instelt boven het standaardniveau van meer dan 75%, verschijnt de volgende melding:

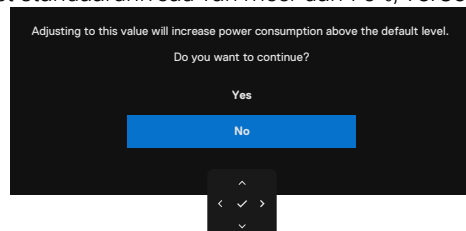

Afbeelding 30. Waarschuwingsbericht-Helderheidsniveau aanpassen

- Als u **Ja** selecteert, wordt het voedingsbericht slechts één keer weergegeven.
- Als u **Nee** selecteert, verschijnt het waarschuwingbericht over voeding opnieuw.

- Het waarschuwingsbericht over voeding verschijnt alleen weer als u een **Fabrieksreset** uitvoert via het OSD-menu. Als DisplayPort, HDMI 1 of HDMI 2 is geselecteerd en de bijbehorende kabel niet is aangesloten, verschijnt het volgende zwevende dialoogvenster.



Afbeelding 31. Waarschuwingsbericht-Geen DP-kabel

of

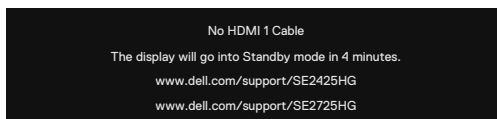

Afbeelding 32. Waarschuwingsbericht-Geen HDMI 1-kabel

of

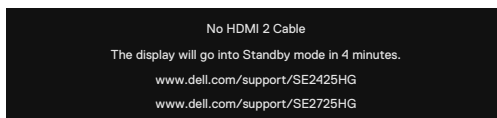

Afbeelding 33. Waarschuwingsbericht-Geen HDMI 2-kabel

Zie [Probleemoplossing](#) voor meer informatie.

De maximale resolutie instellen

i **OPMERKING:** De stappen kunnen enigszins verschillen afhankelijk van de Windows-versie die u hebt.

De maximale resolutie voor het beeldscherm instellen:

In Windows 10 en Windows 11:

1. Klik met de rechtermuisknop op het bureaublad en klik op **Weergave-instellingen**.
2. Als u meer dan één monitor hebt aangesloten, moet u **SE2425HG/SE2725HG** selecteren.
3. Klik op de **Weergaveresolutie** vervolgkeuzelijst en selecteer **1920 x 1080**.
4. Klik op **Wijzigingen behouden**.

Als u **1920 x 1080** niet als optie ziet, moet u uw grafisch stuurprogramma bijwerken naar de laatste versie. Afhankelijk van uw computer voltooit u één van de volgende procedures:

Als u een Dell-desktop of -laptop hebt:

- Ga naar de [Dell-ondersingswebsite](#), voer uw servicetag in en download het nieuwste stuurprogramma voor uw grafische kaart.

Als u een niet-Dell-computer hebt (laptop of desktop):

- Ga naar de ondersteuningssite van uw computer en download de nieuwste grafische stuurprogramma's.
- Ga naar de website van uw grafische kaart en download de nieuwste grafische stuurprogramma's.

Probleemoplossing

⚠ WAARSCHUWING: Voordat u met een van de procedures in dit hoofdstuk begint, volgt u de [Veiligheidsinstructies](#).

Zelftest

Uw monitor biedt een zelftestfunctie die het mogelijk maakt om te controleren of uw monitor correct functioneert. Als uw beeldscherm en computer correct zijn aangesloten maar het beeldscherm zwart blijft, draait u de beeldscherm-zelf-test door de volgende stappen uit te voeren:

1. Zet zowel uw computer als het beeldscherm uit.
2. Koppel de videokabel los van de achterkant van de computer. Om een juiste werking van de zelftest te garanderen, verwijdt u alle digitale en analoge kabels uit de achterkant van de computer.
3. Zet het beeldscherm aan.

Het zwevende dialoogvenster moet op het scherm verschijnen (tegen een zwarte achtergrond), als de monitor geen videosignaal kan detecteren en correct werkt. In zelftestmodus blijft de voedings-LED wit. Ook zal, afhankelijk van de geselecteerde invoer, een van de onderstaande dialoogvensters continu door het scherm scrollen.

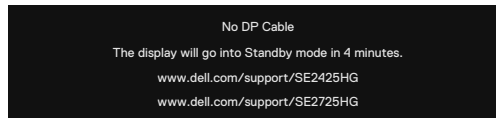

Afbeelding 34. Waarschuwingsbericht-Geen DP-kabel

of

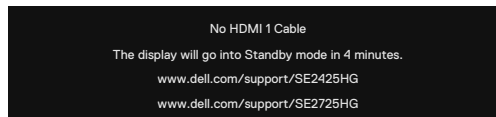

Afbeelding 35. Waarschuwingsbericht-Geen HDMI 1-kabel

of

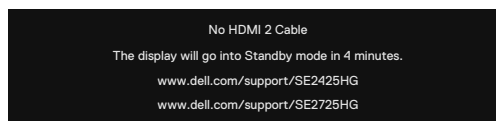

Afbeelding 36. Waarschuwingsbericht-Geen HDMI 2-kabel

4. Dit dialoogvenster verschijnt ook tijdens normaal gebruik als de videokabel is losgekoppeld of beschadigd.
5. Zet uw monitor uit en sluit de videokabel opnieuw aan; zet vervolgens uw computer en de monitor aan.

Als uw monitorscherm leeg blijft nadat u de vorige procedure hebt gevolgd, controleer dan uw videocontroller en computer, want uw monitor werkt correct.

Ingebouwde diagnostiek

Uw monitor heeft een ingebouwd diagnostisch hulpmiddel waarmee u kunt bepalen of de schermafwijking die u ervaart een inherent probleem is van uw monitor of van uw computer en grafische kaart.

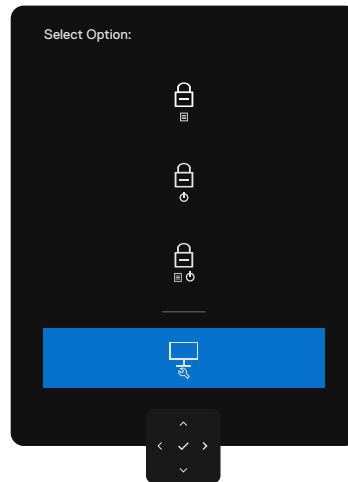

Afbeelding 37. Zelfdiagnose

Om de ingebouwde diagnostiek uit te voeren:

1. Zorg ervoor dat het scherm schoon is (geen stofdeeltjes op het oppervlak van het scherm).
2. Druk vier seconden op de linker richting van de joystick totdat er een menu op het scherm verschijnt.
3. Markeer met de joystick de optie **Diagnostiek**  en druk op de joystickknop om de diagnostiek te starten. Er wordt een grijs scherm weergegeven.
4. Observeer of het scherm defecten of afwijkingen heeft.
5. Druk nogmaals op de joystick totdat een rood scherm wordt weergegeven.
6. Observeer of het scherm defecten of afwijkingen heeft.
7. Herhaal stappen 5 en 6 totdat het scherm groen, blauw, zwart en wit weergeeft. Let op eventuele afwijkingen of defecten.

De test is voltooid wanneer een tekstschermb wordt weergegeven. Om af te sluiten, schakelt u de joystick opnieuw in.

Als u geen afwijkingen op het scherm detecteert bij gebruik van het ingebouwd diagnostisch hulpmiddel, functioneert de monitor naar behoren. Controleer de videokaart en de computer.

Veelvoorkomende problemen

De volgende tabel bevat algemene informatie over veelvoorkomende monitorproblemen die u kunt tegenkomen en de mogelijke oplossingen:

⚠ WAARSCHUWING: De bedrijfscyclus van het monitor LCD-scherm is ontworpen voor 18 uur per dag, 7 dagen per week. Gebruik dat hoger is dan de ontworpen bedrijfscyclus kan leiden tot een voortijdige afname van de luminantie van de achtergrondverlichting, wat mogelijk niet onder de garantie valt.

Tabel 21. Veelvoorkomende problemen

Algemene symptomen	Wat u ervaart	Mogelijke oplossingen
Geen video/stroom met LED uit	Geen beeld	<ul style="list-style-type: none"> Zorg ervoor dat de videokabel die het beeldscherm en de computer verbindt correct en veilig is aangesloten. Verifieer dat het stopcontact correct functioneert met behulp van enig ander elektrisch apparaat. Zorg ervoor dat u de aan/uit-knop goed hebt ingedrukt. Controleer of de juiste ingangsbron is geselecteerd in het menu Input Source (Ingangsbron).
Geen video/stroom-LED aan	Geen beeld of geen helderheid	<ul style="list-style-type: none"> Verhoog de helderheid en het contrast via het OSD. Voer een beeldscherm zelf-test-functionaliteitscontrole uit. Controleer op verbogen of gebroken pinnen in de connector van de videokabel. Voer de ingebouwde diagnostiek uit. Voor meer informatie, zie Zelfdiagnose. Controleer of de juiste ingangsbron is geselecteerd in het menu Input Source (Ingangsbron).
Ontbrekende pixels	LCD-scherm heeft vlekken	<ul style="list-style-type: none"> Schakel de voeding uit en weer in. Een pixel die permanent uit is, is een natuurlijk effect dat in LCD-technologie kan optreden. Zie voor meer informatie over Dell-monitorkwaliteit en pixelbeleid www.dell.com/pixelguidelines
Vastzittende pixels	Het LCD-scherm heeft heldere vlekken	<ul style="list-style-type: none"> Schakel de voeding uit en weer in. Een pixel die permanent aan is, is een natuurlijk defect dat in LCD-technologie kan optreden. Zie voor meer informatie over Dell-monitorkwaliteit en pixelbeleid www.dell.com/pixelguidelines
Problemen met helderheid	Beeld te donker of te fel	<ul style="list-style-type: none"> Reset de monitor naar de fabrieksinstellingen. Pas de helderheid en het contrast aan via OSD.
Veiligheidsgerelateerde kwesties	Zichtbare tekenen van rook of vonken	<ul style="list-style-type: none"> Voer geen enkele probleemoplossingsstap uit. Neem onmiddellijk contact op met Dell.
Afwisselende problemen	Monitor functioneert af en toe niet goed	<ul style="list-style-type: none"> Zorg ervoor dat de videokabel die het beeldscherm en de computer verbindt correct en veilig is aangesloten. Reset de monitor naar de fabrieksinstellingen. Voer een monitor zelftestfunctiecontrole uit om te bepalen of het afwisselende probleem zich voordoet in de zelftestmodus.
Ontbrekende kleur	Beeld mist kleur	<ul style="list-style-type: none"> Voer de monitorzelftest uit. Zorg ervoor dat de videokabel die het beeldscherm en de computer verbindt correct en veilig is aangesloten. Controleer op verbogen of gebroken pinnen in de connector van de videokabel.
Verkeerde kleur	Afbeeldingskleur niet goed	<ul style="list-style-type: none"> Probeer verschillende vooraf ingestelde modi in de OSD kleur instellingen. Pas de R/G/B-waarde aan onder Kleur aanpassen in het OSD-menu Kleur. Wijzig het Kleurformaat invoer naar RGB of YCbCr in de OSD-kleurinstellingen. Draai de ingebouwde diagnostiek.
Beeldretentie van een statisch beeld dat lange tijd op de monitor is blijven staan	Vage schaduw van het statische beeld dat op het scherm wordt weergegeven verschijnt.	<ul style="list-style-type: none"> Stel het scherm in om uit te schakelen een paar minuten nadat het scherm niet actief is. Dit kan worden aangepast in de Windows stroomopties of Mac Energy Saver-instelling. Als alternatief kunt u een zich dynamisch wijzigende screensaver gebruiken.

Product-specifieke problemen

Tabel 22. Product-specifieke problemen

Specifieke symptomen	Wat u ervaart	Mogelijke oplossingen
Het schermbeeld is te klein	Beeld is gecentreerd op het scherm, maar vult niet het hele kijkgebied.	<ul style="list-style-type: none"> Controleer de Beeldverhouding-instelling in het OSD-menu Weergave. Reset de weergave naar de fabrieksinstellingen.
Kan de monitor niet aanpassen met de joystick aan de achterkant van de monitor.	OSD verschijnt niet op het scherm	<ul style="list-style-type: none"> Schakel de monitor uit, haal de voedingskabel van de monitor los, sluit deze weer aan en schakel de monitor vervolgens in. Controleer of het OSD-menu is vergrendeld. Zo ja, beweeg en houd de joystick 4 seconden vooruit/achteruit/links/rechts om te ontgrendelen.
Geen ingangssignaal wanneer gebruikersbesturingen worden ingedrukt	Geen beeld, het LED-lampje is wit	<ul style="list-style-type: none"> Controleer de signaalbron. Zorg ervoor dat de computer niet in de energiebesparende modus staat door de muis te bewegen of op een toets van het toetsenbord te drukken. Controleer of de signaalkabel goed is aangesloten. Sluit indien nodig de signaalkabel opnieuw aan. Zet de computer of videospeler terug.
Het beeld vult niet het volledige scherm	De afbeelding kan de hoogte of breedte van het scherm niet vullen	<ul style="list-style-type: none"> Als gevolg van verschillende video-formats (aspect ratio) van DVD's kan het beeldscherm op volledig scherm weergeven. Draai de ingebouwde diagnostiek.
Geen beeld bij gebruik van DP-verbinding met de pc	Zwart scherm	<ul style="list-style-type: none"> Controleer welke DP-standaard (DP 1.1a of DP 1.4) uw grafische kaart gecertificeerd is. Download en installeer de nieuwste grafische kaartstuurprogramma. Sommige DP 1.1a grafische kaarten kunnen DP 1.4-monitoren niet ondersteunen.

Regelgevende informatie

FCC-mededelingen (uitsluitend VS) en andere regelgevende informatie

Voor FCC-kennisgevingen en andere informatie over regelgeving raadpleegt u de website over naleving van regelgeving op [Dell-startpagina voor naleving van regelgeving](#).

EU-product-database voor energielabel en product-informatieblad

SE2425HG: <https://eprel.ec.europa.eu/qr/2352863>

SE2725HG: <https://eprel.ec.europa.eu/qr/2352870>

Contact opnemen met Dell

Om contact op te nemen met Dell voor verkoop-, technische ondersteuning- of klantenservicekwesties, zie [Neem contact op met de ondersteuningsafdeling van Dell](#).

- OPMERKING:** Beschikbaarheid verschilt per land en product, en sommige diensten zijn mogelijk niet beschikbaar in uw land.
- OPMERKING:** Als u geen actieve internetverbinding hebt, kunt u contactinformatie vinden op uw aankoopfactuur, pakbon, rekening of in de Dell-productcatalogus.